

最適なメディカルロジスティクスを支援する

Medical Logistics Support "Y's Rack & Cart"

Stylish & Performance for Medical scene

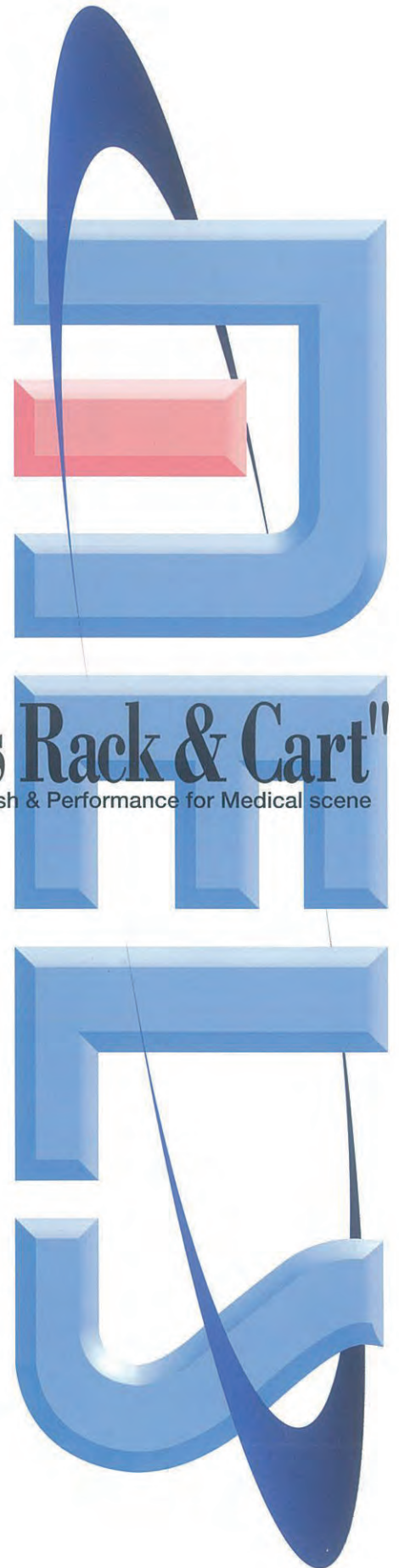

システム
業務を流れで考えると
ステーション
働く環境が進化します。

Y's rack



医薬品や医療材料の増加に伴い、ますます大きなウエイトを占めるようになった物流管理業務。病院経営のスリム化や看護婦さんの負担を軽減するためにも、医材や医薬品を最適で在庫し、効率的に物流させる仕組みが必要不可欠です。ユヤマでは、機能性あふれるカート・ラックはもちろん、お客様のニーズにあった各種物流管理システムのご提案から構築までをトータルにサポート。また、搬送システムやアンプル払い出しシステムとの連動など、病棟という大きな枠組みの中で、総合的なシステム作りをバックアップいたします。

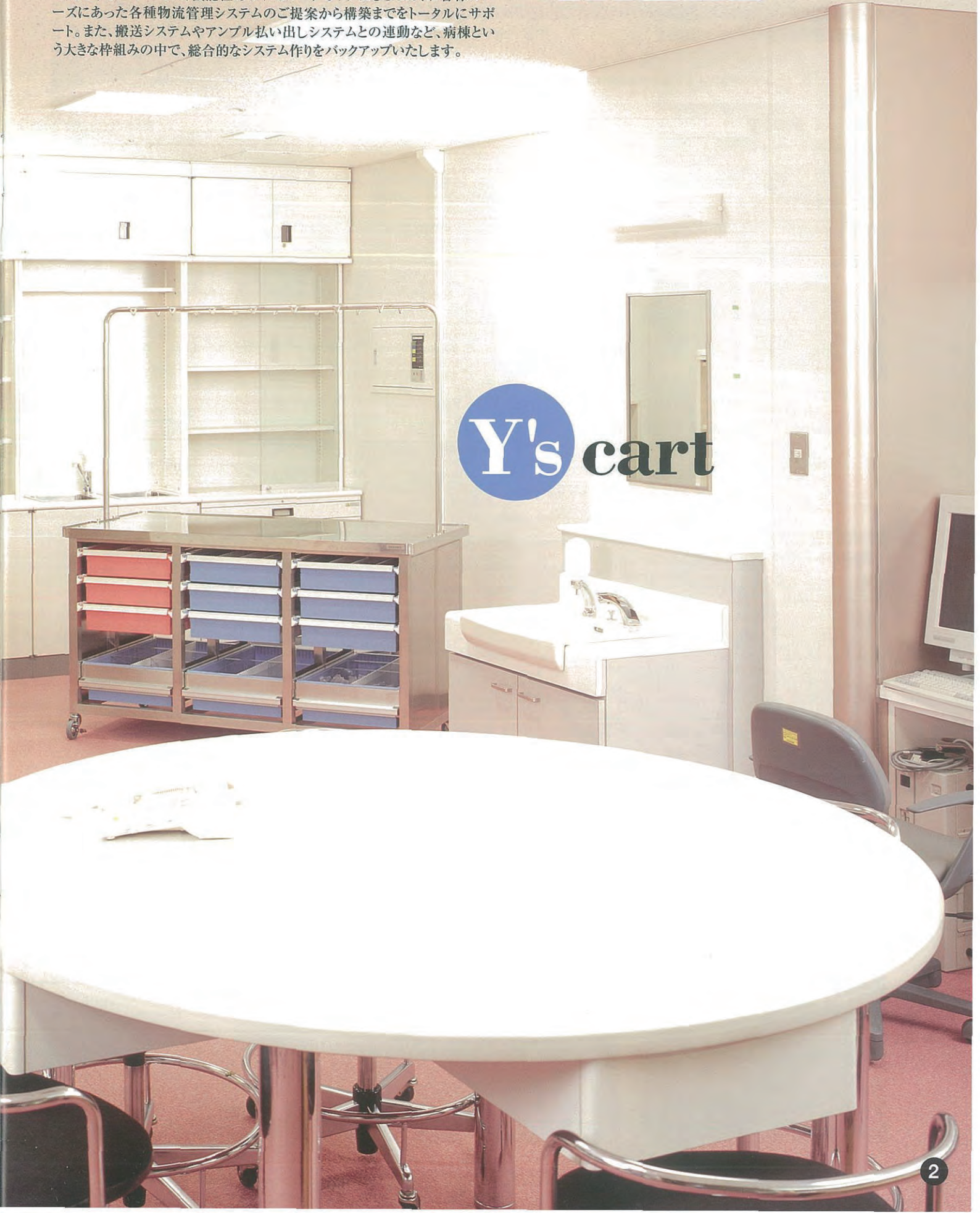

Y's cart

The logo consists of a blue circle containing the text "Y's" in white, followed by the word "cart" in a black, serif font.

物流システム・収納ニーズなど、 病院事情に合わせてフレキシブルに対応します。

ユヤマ院内物品管理システムは、あらゆる物品の収納 (STOCK) と院内物流 (FLOW) に対応、院内物流における種々の問題点を解決します。

天袋

■ アクリル窓なので
収納医材を一目で視認！

■ 扉はイージーオープンな
ワンタッチ開閉式



上部ラック

■ 使用頻度が高く軽量の医療材料の
収納をトータルにカバー！



下部ラック

■ 引き出さずに取り出し可能！
フロントオープントレイ



■ 軽いタッチで引き出しスムーズ！
サスペンションユニット※オプション

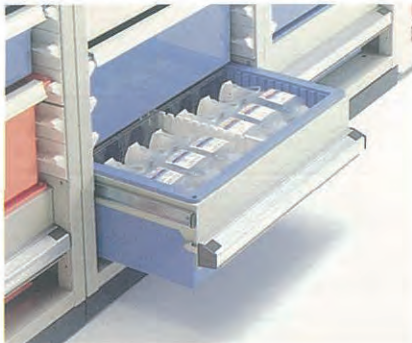

トレイ上部の余白寸法の計算方法

空きレール無しでトレイを埋めた場合、トレイ上部の余白寸法は天地10mm。空きレールを1段作った場合は天地65mmで、あとは空きレールが1段増えるごとに天地55mmを加算することで、トレイ内部に収納する物品の高さをもとに、トレイのサイズとセットの仕方を設定して下さい。

例①空きレール無し→
10mmスペース

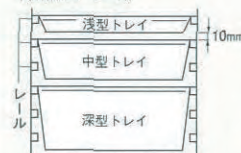

例②空きレール2段→
10mm+55mm+55mm=120mm

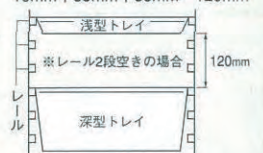

カテーテルハンガー付ラック

トレイ収納不可の長いカテーテルをつりさげて収納！

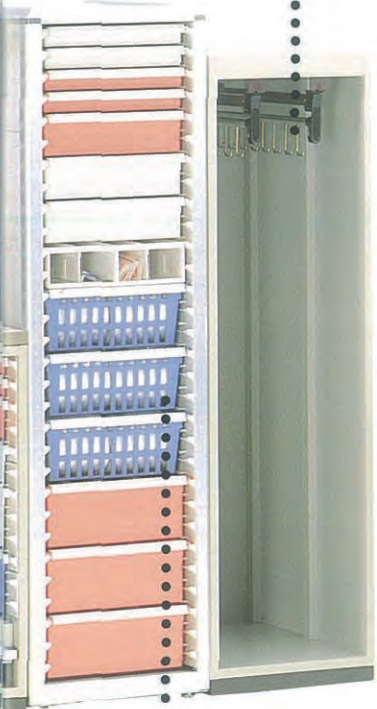
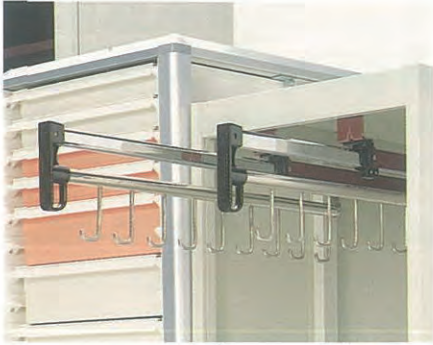

バスケットトレイ

軽量でかさばる収納物に有効に使えます。

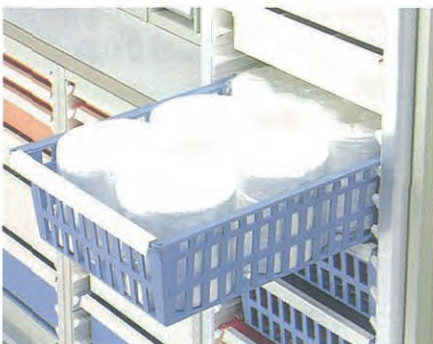

注射セットトレイ

ユヤマ全自動アンプル払出機との流用が大きなメリットです。

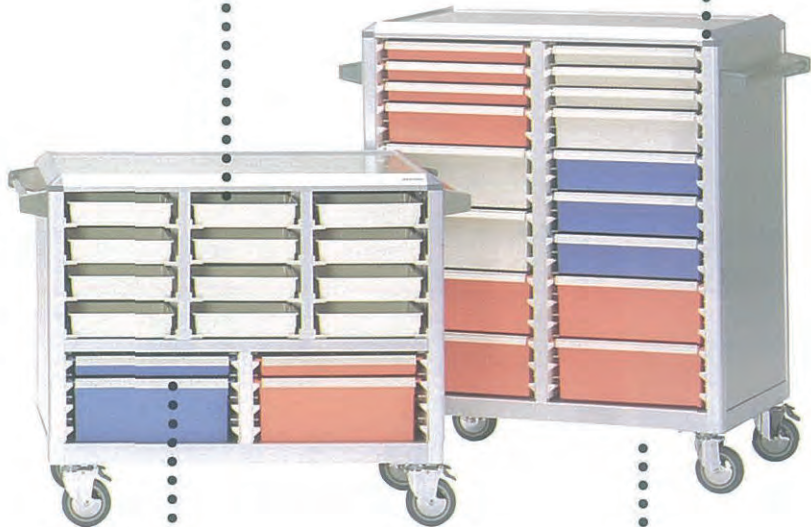

アクセサリ各種

引出し易くするハンドルその他、細やかな配慮をご用意。



搬送カート

軽量アルミフレーム採用で、女性でもラクな搬送を実現。



搬送カート

ラックと同サイズのトレイに対応！ Y'sカート





整理に手間どる小物類を、機能的にスッキリ収納。 ムダのない物品管理の実現をお手伝いします。

上部ラックは、大小のクリアケースを中心にトレイや書類ケースをセット可能。比較的軽量の医薬品・医療材料を機能的に収納できます。また、各ユニット単独での使用も可能で、トレイとの組み合わせにより、更にフレキシブルな物品管理を実現します。

※リバーシブルクリアトレイ以外のトレイは別売です。段数に合わせてご購入下さい。

上部ラック

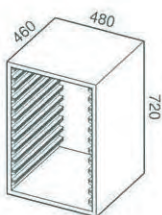

ML-YR-MG

材 質	スチール（メラミン焼付塗装）
色	ベージュ
寸 法	幅480×奥行460×高さ720mm
トレイ収納	正方形トレイ1列
レール数	12段

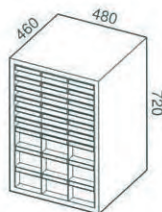

ML-YR-MI

材 質	スチール（メラミン焼付塗装）
色	ベージュ
寸 法	幅480×奥行460×高さ720mm
トレイ収納	リバーシブルクリアトレイ3列
レール数	12段

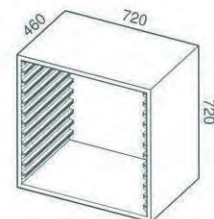

ML-YR-MJ

材 質	スチール（メラミン焼付塗装）
色	ベージュ
寸 法	幅720×奥行460×高さ720mm
トレイ収納	大型トレイ横1列
レール数	12段

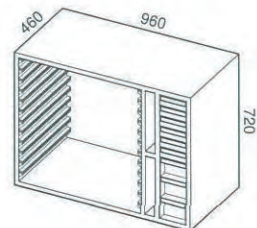

ML-YR-MK

材 質	スチール（メラミン焼付塗装）
色	ベージュ
寸 法	幅960×奥行460×高さ720mm
トレイ収納	大型トレイ横1列、クリアケース1列
レール数	12段（大型トレイ・クリアケース共）

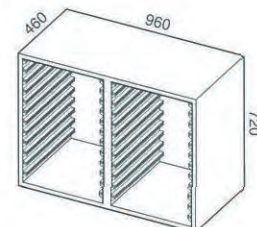

ML-YR-MH

材 質	スチール（メラミン焼付塗装）
色	ベージュ
寸 法	幅960×奥行460×高さ720mm
トレイ収納	正方形トレイ2列
レール数	12段



院内物品管理システム

Medical Logistics Support System

院内物流の最適な“STOCK & FLOW”をサポートする、Y'sラック&カートラインナップ

輸液ボトルなどの重量物も、ラクラク収納。 設置スペース、用途に応じた、バリエーションも豊富です。

下部ラックは、各種深さのトレイを自在にセット。カテーテル用のフロントオープントレイや、輸液ボトルなどの重量物用サスペンショントレイ（オプション）設定することができ、大容量の収納を実現します。

※リバーシブルクリアトレイ以外のトレイは別売です。段数に合わせてご購入下さい。

下部ラック

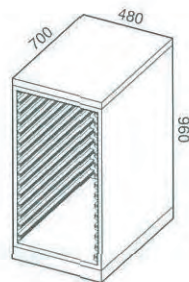

ML-YR-MA

材質	スチール（メラミン焼付塗装）
色	ベージュ
寸法	幅480×奥行700×高さ960mm
トレイ収納	大型トレイ縦1列
レール数	15段

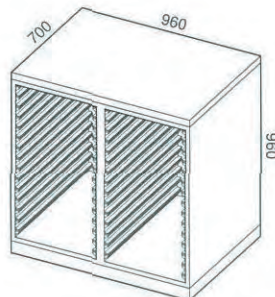

ML-YR-MB

材質	スチール（メラミン焼付塗装）
色	ベージュ
寸法	幅960×奥行700×高さ960mm
トレイ収納	大型トレイ縦2列
レール数	15段

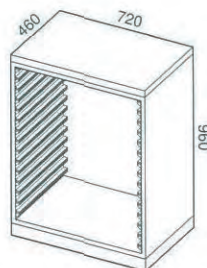

ML-YR-MC

材質	スチール（メラミン焼付塗装）
色	ベージュ
寸法	幅720×奥行460×高さ960mm
トレイ収納	大型トレイ横1列
レール数	15段

■サスペンションユニット（オプション）



下部ラックの中で自由な位置に取付け可能。通常のトレイをセットして重量物をスムーズに引出せます。

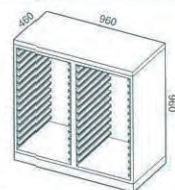

ML-YR-MD

材質	スチール（メラミン焼付塗装）
色	ベージュ
寸法	幅960×奥行460×高さ960mm
トレイ収納	正方形トレイ2列
レール数	15段



包帯や軽量物の箱物を、ワンタッチ収納。 前面アクリル窓から、収納物を一目で視認できます。

天袋は、ワンタッチの押込みオープンタイプで簡単開閉ができるので、高い位置に設置していても取出しが容易です。
また、包帯などの軽量物の残量がアクリル窓から一目でわかる、親切&スマート設計です。

天袋

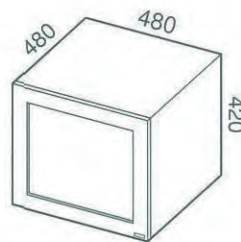

ML-YR-ML

材 質	スチール (メラミン焼付塗装)、アクリル板
色	ベージュ、スモークブラウン (アクリル板)
寸 法	幅480×奥行480×高さ420mm

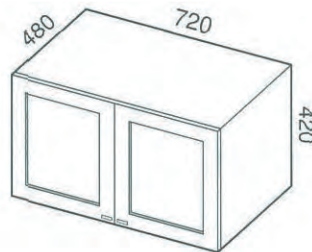

ML-YR-MM

材 質	スチール (メラミン焼付塗装)、アクリル板
色	ベージュ、スモークブラウン (アクリル板)
寸 法	幅720×奥行480×高さ420mm

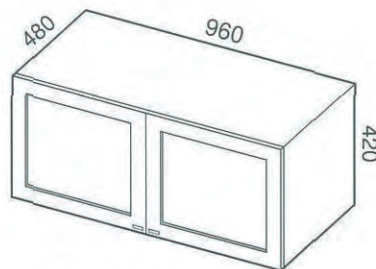

ML-YR-MN

材 質	スチール (メラミン焼付塗装)、アクリル板
色	ベージュ、スモークブラウン (アクリル板)
寸 法	幅960×奥行480×高さ420mm

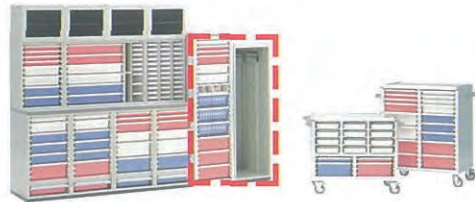

院内物品管理システム

Medical Logistics Support System

院内物流の最適な“STOCK & FLOW”をサポートする、Y'sラック&カートラインナップ

長いカテーテルは、そのままつり下げてスマート収納。 設置場所を選ばない、省スペースでの設置が可能です。

カテーテルハンガー付ラックは、トレイに収納できない長さのカテーテルを容易に収納。取り出しも簡単です。
また、ハイールラック(スチール・アルミ)は、省スペースでたくさんの収納を実現します。

※トレイは別売です。段数に合わせてご購入下さい。

カテーテルハンガー付ラック / ハイールラック



※写真はME

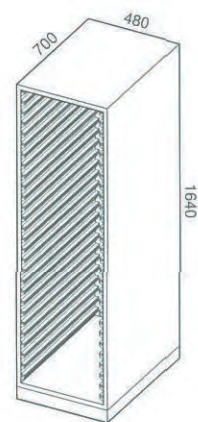
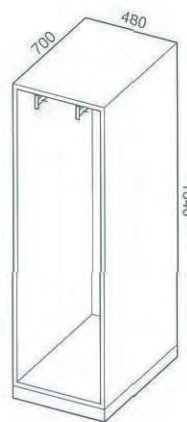

ML-YR-ME・MF

材質	スチール (メラミン焼付塗装)
色	ベージュ
寸法	幅480×奥行700×高さ1640mm
トレイ収納	大型トレイ縦1列
レール数	9段 (ME)、28段 (MF)



※写真はMQ

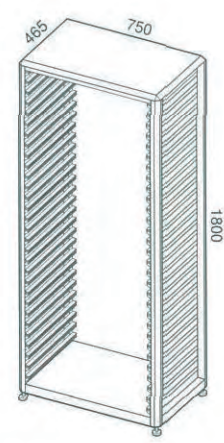
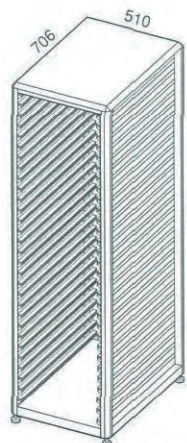

ML-YR-MQ・MR

材質	アルミニウム (アルマイト加工)
色	シルバー
寸法	幅510×奥行706×高さ1800mm (MQ) 幅750×奥行465×高さ1800mm (MR)
トレイ収納	大型トレイ 縦1列 (MQ) 大型トレイ 横1列 (MR)
レール数	30段 (MQ、MR共)

カート



トレイ・またはカート単位で物品移動。 搬送作業の合理化に役立つ軽量アルミフレームのY'sカート。

材料室と使用部署を機能的に結ぶY'sカート。トレイがY'sラックと共用できるのでトレイやカート単位での供給が容易です。
アルミフレームの採用で、毎日の頻繁な物流にも対応できる高耐久性と、ナースの方でも楽に搬送していただける軽量化を実現しました。

※トレイは別売です。段数に合わせてご購入下さい。

搬送カート (大型トレイ×2列)

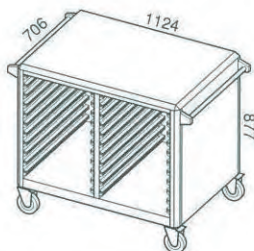

ML-YC-AD

材 質	アルミニウム (アルマイト加工)
色	シルバー
寸 法	幅1124×奥行706×高さ877mm
トレイ収納	大型トレイ 縦2列
レール数	11段

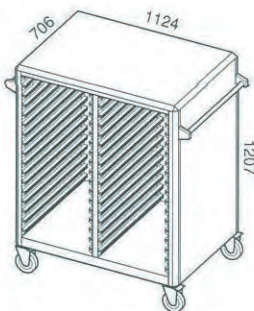

ML-YC-AE

材 質	アルミニウム (アルマイト加工)
色	シルバー
寸 法	幅1124×奥行706×高さ1207mm
トレイ収納	大型トレイ 縦2列
レール数	17段

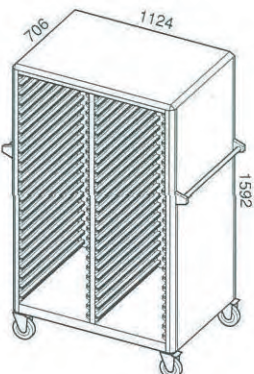

ML-YC-AF

材 質	アルミニウム (アルマイト加工)
色	シルバー
寸 法	幅1124×奥行706×高さ1592mm
トレイ収納	大型トレイ 縦2列
レール数	24段

カート

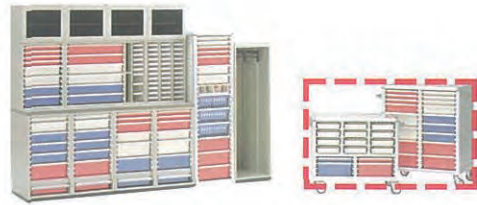

院内物品管理システム

Medical Logistics Support System

院内物流の最適な“STOCK & FLOW”をサポートする、Y'sラック&カートラインナップ

様々な物流形態には、バリエーション豊かなカートが対応。
たくさん搭載しても、スムーズに搬送できる設計です。

病院内に様々な医薬品や医療材料が有るように、物流の形態にも色々なスタイルが考えられます。

Y'sカートは、標準の大型トレイ×2列以外にもカテーターハンガー付きなど幅広いラインナップでお応えします。

※トレイは別売です。段数に合わせてご購入下さい。

搬送カート(大型トレイ×1列、大型トレイ×1列・正方形トレイ×1列)



ML-YC-AC

材質	アルミニウム(アルマイト加工)
色	シルバー
寸法	幅904×奥行465×高さ1592mm
トレイ収納	大型トレイ横1列
レール数	24段

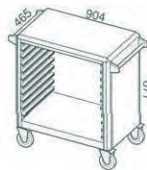
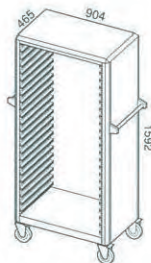

ML-YC-AA

材質	アルミニウム(アルマイト加工)
色	シルバー
寸法	幅904×奥行465×高さ877mm
トレイ収納	大型トレイ横1列
レール数	11段

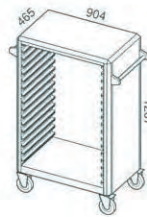

ML-YC-AB

材質	アルミニウム(アルマイト加工)
色	シルバー
寸法	幅904×奥行465×高さ1207mm
トレイ収納	大型トレイ横1列
レール数	17段

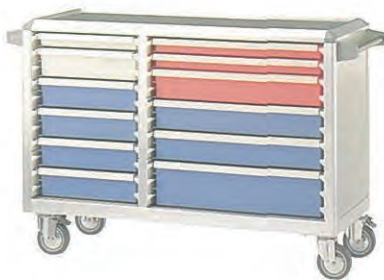

ML-YC-AG

材質	アルミニウム(アルマイト加工)
色	シルバー
寸法	幅1364×奥行465×高さ877mm
トレイ収納	正方形トレイ1列、大型トレイ横1列
レール数	11段

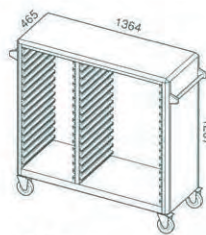
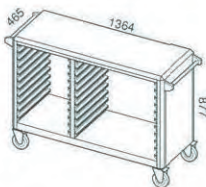

ML-YC-AH

材質	アルミニウム(アルマイト加工)
色	シルバー
寸法	幅1364×奥行465×高さ1207mm
トレイ収納	正方形トレイ1列、大型トレイ横1列
レール数	17段

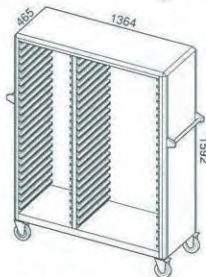

ML-YC-AI

材質	アルミニウム(アルマイト加工)
色	シルバー
寸法	幅1364×奥行465×高さ1592mm
トレイ収納	正方形トレイ1列、大型トレイ横1列
レール数	24段

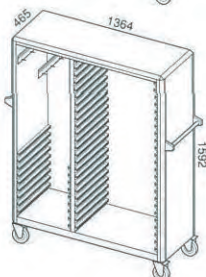

ML-YC-AJ

※カテーターハンガー付き

材質	アルミニウム(アルマイト加工)
色	シルバー
寸法	幅1364×奥行465×高さ1592mm
トレイ収納	正方形トレイ1列、大型トレイ横1列
レール数	9段(正方形トレイ)、24段(大型トレイ)

カート



カート天板の作業スペースで注射薬をミキシング。 注射薬セット業務の効率アップに貢献します。

数多くの注射薬が毎日調合される病棟内で、作業スペースの確保に役立ちます。

カートにセットされている注射セットトレイは、ユヤマアンプル払出システムとも連系可能で、物流の一元化を支援します。

※D-E401の与薬トレイ以外のトレイは別売です。段数に合わせてご購入下さい。

ミキシングカート／一本渡し用カート／与薬カート



ML-YC-AQ (ゴミ箱収納用作業台)

材 質	アルミニウム (アルマイト加工)
色	シルバー
寸 法	幅700×奥行706×高さ885mm



*カート天板上で、輸液やアンプルの調合ができるので便利です。

※3連セッティング例 (AO×2, AQ)

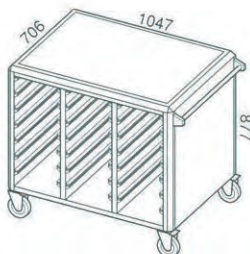

ML-YC-AO (ミキシングカート)

材 質	アルミニウム (アルマイト加工)
色	シルバー
寸 法	幅1047×奥行706×高さ877mm
トレイ収納	注射セットトレイ3列
注射トレイ	両面計42個セット可能 (別売)

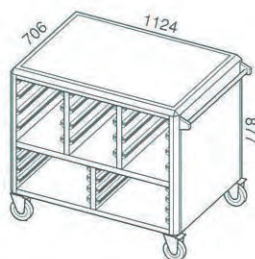

ML-YC-AP (一本渡し用カート)

材 質	アルミニウム (アルマイト加工)
色	シルバー
寸 法	幅1124×奥行706×高さ877mm
トレイ収納	上段：注射セットトレイ3列 下段：大型トレイ縦2列
レール数	4段
注射トレイ	両面計24個セット可能 (別売)

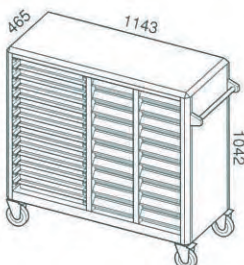

YS-D-E401 (与薬カート)

材 質	アルミニウム (アルマイト加工)
色	シルバー
寸 法	幅1143×奥行465×高さ1042mm
トレイ収納	正方形トレイ1列、与薬トレイ2列
レール数	14段 (大型トレイ用)
与薬トレイ	20個標準装備

カート



院内物品管理システム

Medical Logistics Support System

院内物流の最適な“STOCK & FLOW”をサポートする、Y'sラック&カートラインナップ

輸液キットなどのチューブ類を、フックにセットしてミキシング。 そのまま病棟へ搬送していただけます。

入院患者に使用する、各種のカテーテルや輸液セットなどのチューブ類を、セットしたまま調合できる専用カート。
ハンガーフックの要不要は自由に選択していただけます。

※トレイは別売です。段数に合わせてご購入下さい。

ミキシングカート (ハンガー付き)



※写真はYT-3S-BB

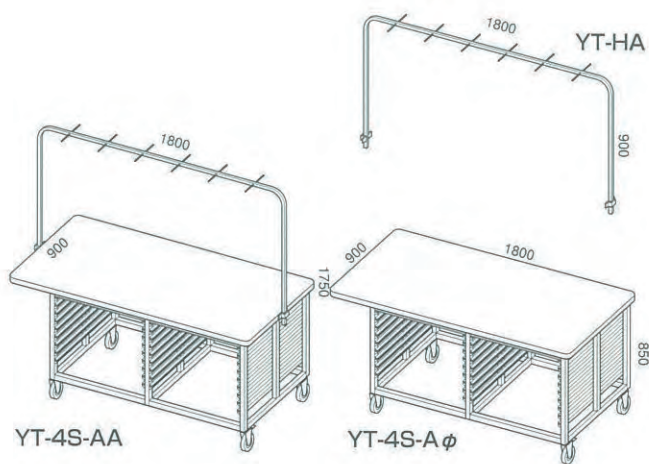

YT-4S-AA

YT-4S-Aφ

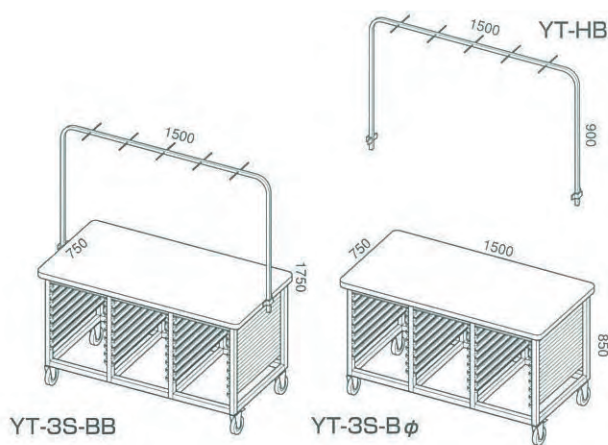

YT-3S-BB

YT-3S-Bφ

YT-4S-AA

材質	ステンレス
色	シルバー
寸法	幅1800×奥行900×高さ1750mm
トレイ収納	大型トレイ横2列
レール数	9段

YT-3S-BB

材質	ステンレス
色	シルバー
寸法	幅1500×奥行750×高さ1750mm
トレイ収納	大型トレイ縦3列
レール数	9段

トレイ

ラックとカートのすべてに共通対応。 仕切り方も自由自在で、軽く、耐久性にも優れています。

あらゆる医薬品・医療材料を機能的に収納するためのトレイをご用意。他社に比べてトレイサイズを大きく設定し、ワイドな収容量を誇ります。大型の長方形トレイと、正方形トレイの組み合わせで、最適な収納形態を生み出します。

※仕切・トレイハンドルは別売です。

Y'sラック & カート用各種トレイ

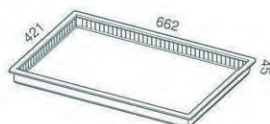

ホワイト ブルー ピンク

大型トレイ(浅型) ML-LT-045

材質	ABS樹脂(帯電防止加工)
色	ホワイト、ブルー、ピンク
寸法	幅421×奥行662×高さ45mm
使用レール数	1段

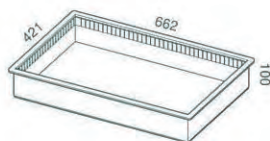

ホワイト ブルー ピンク

大型トレイ(中型) ML-LT-100

材質	ABS樹脂(帯電防止加工)
色	ホワイト、ブルー、ピンク
寸法	幅421×奥行662×高さ100mm
使用レール数	2段

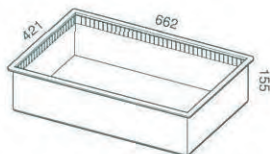

ホワイト ブルー ピンク

大型トレイ(深型) ML-LT-155

材質	ABS樹脂(帯電防止加工)
色	ホワイト、ブルー、ピンク
寸法	幅421×奥行662×高さ155mm
使用レール数	3段

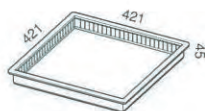

ホワイト ブルー ピンク

正方形トレイ(浅型) ML-ST-045

材質	ABS樹脂(帯電防止加工)
色	ホワイト、ブルー、ピンク
寸法	幅421×奥行421×高さ45mm
使用レール数	1段

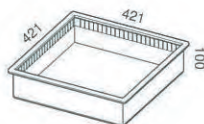

ホワイト ブルー ピンク

正方形トレイ(中型) ML-ST-100

材質	ABS樹脂(帯電防止加工)
色	ホワイト、ブルー、ピンク
寸法	幅421×奥行421×高さ100mm
使用レール数	2段

トレイ

院内物品管理システム

Medical Logistics Support System

院内物流の最適な“STOCK & FLOW”をサポートする、Y'sラック&カートラインナップ

多種多彩なトレイで 幅広い収納ニーズにお応えします。

バスケットトレイは軽量でかさばる物、オープントレイはカテーテルなど長い収納物に便利。
注射セットトレイはユヤマアンプル払出システムと共用できるので、物流管理の一元化に有効です。

※仕切・トレイハンドルは別売です。

Y'sラック & カート用各種トレイ

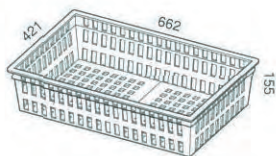

ホワイト ブルー ピンク

バスケットトレイ(深型) ML-BT-155

材質	ABS樹脂(帯電防止加工)
色	ホワイト、ブルー、ピンク
寸法	幅421×奥行662×高さ155mm
使用レール数	3段

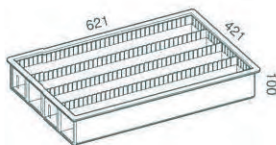
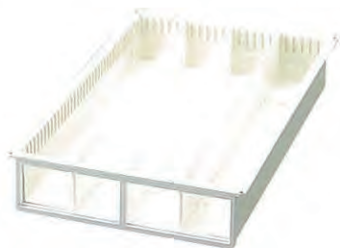

ホワイト ブルー ピンク

オープントレイ(2種タイプ中型) ML-OT-100-2

材質	ABS樹脂(帯電防止加工)
色	ホワイト、ブルー、ピンク
寸法	幅421×奥行621×高さ100mm
使用レール数	2段

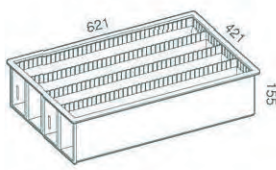

ホワイト ブルー ピンク

オープントレイ(2種タイプ深型) ML-OT-155-2

材質	ABS樹脂(帯電防止加工)
色	ホワイト、ブルー、ピンク
寸法	幅421×奥行621×高さ155mm
使用レール数	3段

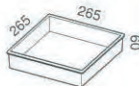

ライトグレー

注射セットトレイ ML-AT-060

材質	ABS樹脂(帯電防止加工)
色	ライトグレー
寸法	幅265×奥行265×高さ60mm
使用カート	YC-AO、APのみ

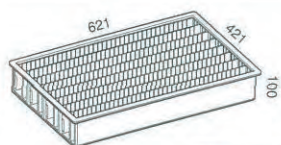

ホワイト ブルー ピンク

オープントレイ(4種タイプ中型) ML-OT-100-4

材質	ABS樹脂(帯電防止加工)
色	ホワイト、ブルー、ピンク
寸法	幅421×奥行621×高さ100mm
使用レール数	2段

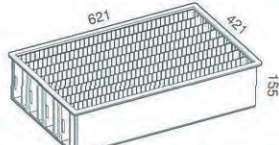

ホワイト ブルー ピンク

オープントレイ(4種タイプ深型) ML-OT-155-4

材質	ABS樹脂(帯電防止加工)
色	ホワイト、ブルー、ピンク
寸法	幅421×奥行621×高さ155mm
使用レール数	3段

トレイ

小物収納用クリアトレイから、与薬専用のトレイまで バラエティー豊かなラインナップ。

リバーシブルクリアトレイは、アンプルケース感覚で使用してもらえ、リバーシブル可能なので定数管理に有効です。
朝昼夕眠前と細かな実際の服用方法に対応できる与薬トレイは、専用カートD-E401にセッティングできます。

Y'sラック(上部)用リバーシブルクリアトレイ/与薬トレイ

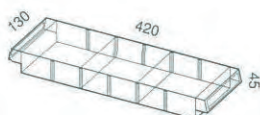
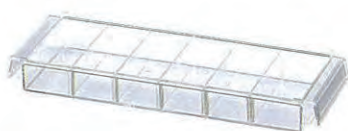
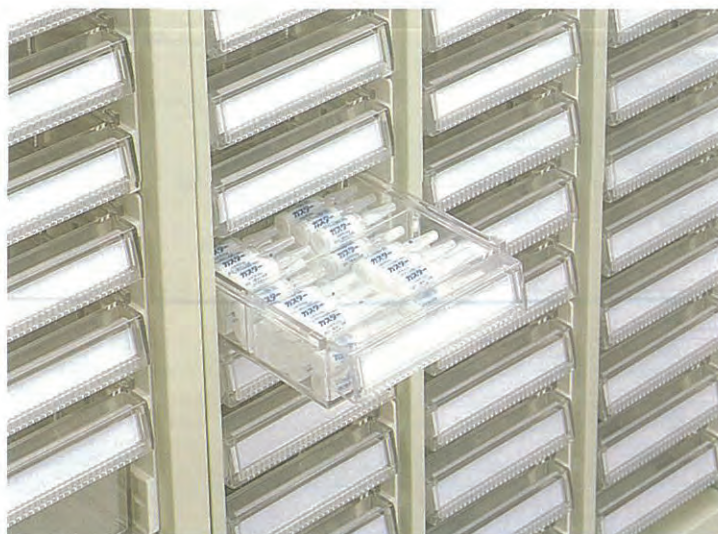

リバーシブルクリアトレイ(浅型) ML-RT-045

材質	ABS樹脂(帯電防止加工)
色	透明
寸法	幅130×奥行420×高さ45mm
使用レール数	1段(MIまたはMKのみに使用可)

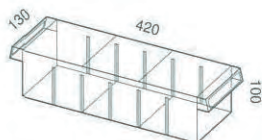

リバーシブルクリアトレイ(深型) ML-RT-100

材質	ABS樹脂(帯電防止加工)
色	透明
寸法	幅130×奥行420×高さ100mm
使用レール数	2段(MIまたはMKのみに使用可)

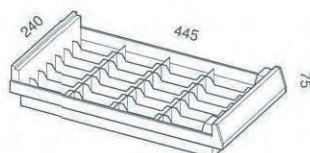

与薬トレイ YT-075

材質	ABS樹脂(帯電防止加工)
色	透明
寸法	幅240×奥行445×高さ75mm



アクセサリ各種

院内物品管理システム

Medical Logistics Support System

院内物流の最適な“STOCK & FLOW”をサポートする、Y'sラック&カートラインナップ

縦横の仕切板から、品名紙ホルダーまで 多彩なツールで定数管理をサポートします。

物品管理のラックは、トレイ内の収納の仕方、引いては仕切方の出来具合によって大きく左右されます。
Y'sラックのトレイは、縦横各仕切板を、あらゆる位置でセットできる万能対応型です。

Y'sラック用仕切板各種／把手



※収納・仕切例

■縦仕切板

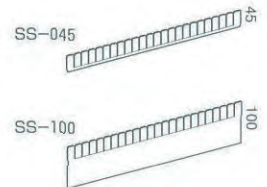
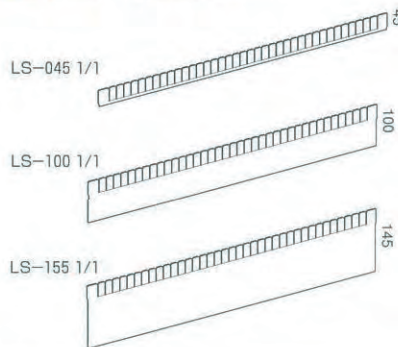
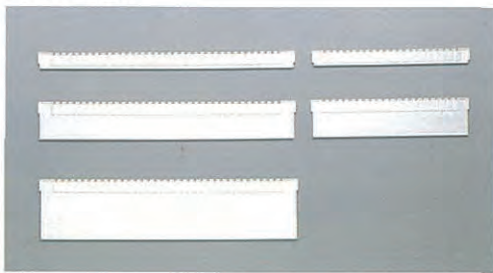

■横仕切板

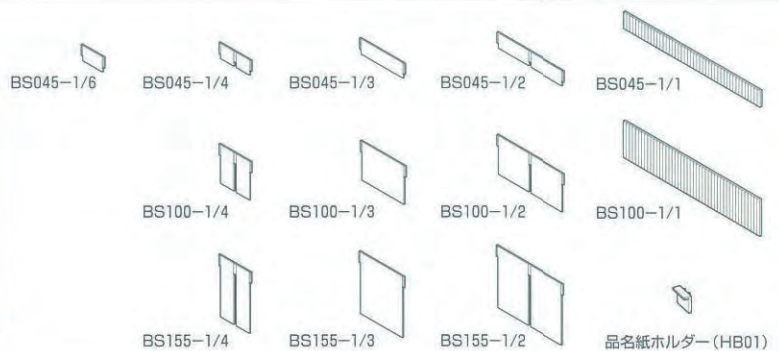
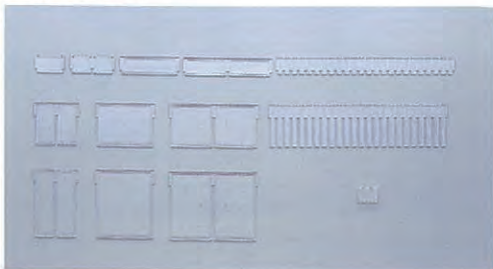

■トレイハンドル (把手)



*トレイの引き出しを、飛躍的に楽にします。

上：正方形トレイと、大型トレイの短い辺用 (TH01)

下：大型トレイの長い辺用 (TH02)

院内在庫管理ソフト

Medical Logistics Support System

使用量補充システムも、定数補充システムも、
貴院に最適なタイプをご提案いたします。

※在庫管理ソフトについては、別途カタログをご用意しております。
当社の担当営業マンまでお申し出くださいませ。

あらゆる院内物流マテリアルとソフトを組み合わせます。

医療品や医療材料の増加に伴い、ますます大きなウェイトを占めるようになった物流管理業務。病院経営のスリム化や看護婦さんの負担を軽減するためにも、医財や医薬品を最適で在庫し、効率的に物流させる仕組みが必要不可欠です。ユヤマでは、機能性あふれるカート・ラックはもちろん、お客様のニーズにあった各種物流管理システムのご提案から構築までをトータルにサポート。また搬送システムやアンブル払出システムとの連動など、病棟という大きな枠組みの中で、総合的なシステム作りをバックアップいたします。



使用量補充(入出庫ソフト管理)システム

医薬品と医療材料の各部門在庫と物流量をコンピューターソフトで一元管理。人員・スペースを抑制しながら適正な在庫を実現します。使用部署でもバーコードリーダーを使って、実消費データを正確に把握できるのが、ユヤマのシステムの特長です。この仕組みを利用して、使用部署間の貸し借りまでも忠実に管理が行えます。また保険請求漏れの防止にも役立ちますので、病院経営を側面からサポートします。

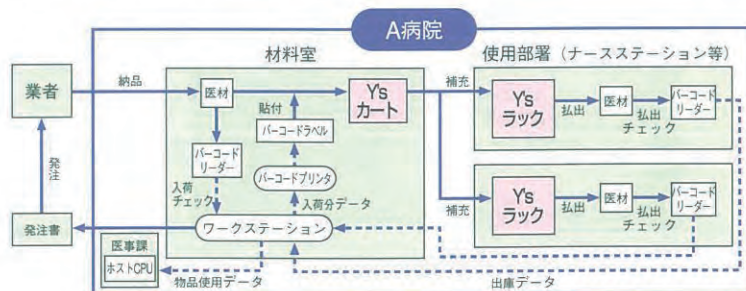

定数補充システム

医療材料が不足する前に、カートやトレイごとと交換し補充する方式。“物品の補充・交換が容易”“使用部署側でのシステム構築が不要なため、初期投資額が比較的小さい”等のメリットがあります。中材スペースに余裕がある場合や物品使用量が多いケースが有効ですが、上記の使用量補充(入出庫ソフト管理)システムと、管理対象物によって組み合わせ併用したシステムを構築する場合があります。

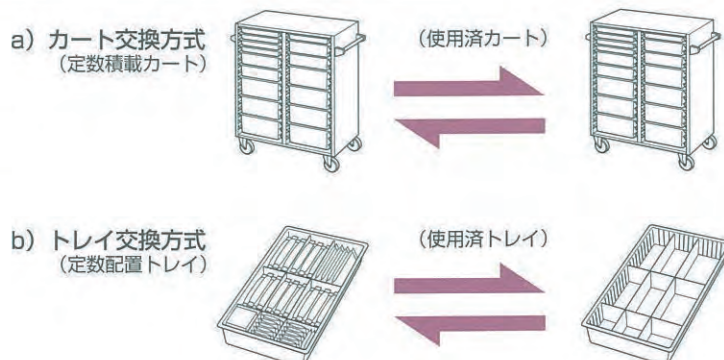

院内物品管理システム

Medical Logistics Support System

院内物流の最適な“STOCK & FLOW”をサポートする、
ユヤマ在庫管理ソフト

ユヤマY'sラック&カート 導入ステップ

〈在庫管理ソフトと同時に導入するケース例〉

Step 1

院内における物流、
物品管理の問題点
を明確にします。

Step 2

院内事情に合わせ
た物流管理システ
ムの概要を組み立
てます。

Step 3

あらゆる医療材料
の種類・量を的確
に把握します。

Step 4

導入スペースの確
保、コストや人員
等を検討します。

Step 5

院内における物流管理の問題点を
解消した、最適な物流管理システ
ムを構築します。
(過剰在庫の圧縮、使用期限切れ医薬品の削
減、医療材料の流れの綿密な把握、在庫チ
ェック、医療材料の搬送などの業務の効率
化、看護婦さんの負担軽減、スペースの有
効活用などの実現。)

使用部署

(ナースステーション等)

- 使用量補充システム
- 定数補充システム

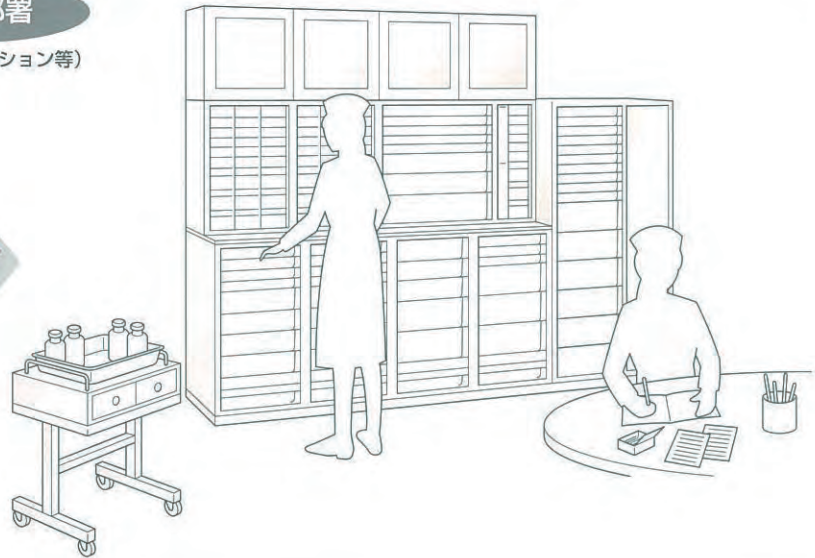

メディカル・ロジスティクス・サポートシステム

搬送システムとの発展的な運用から
アンブル払出システムとのリンケージまで。

建築物の構造・形状や、院内でのアンブル払い出し乗務の運用方法に応じて、
搬送システムやエレベーターを組み込んだトータルなアンブル払出システム
にも対応いたします。またアンブルに限らず各種医療材料などの物流管理・
運用とリンケージした総合的な物流管理システムも構築いたします。

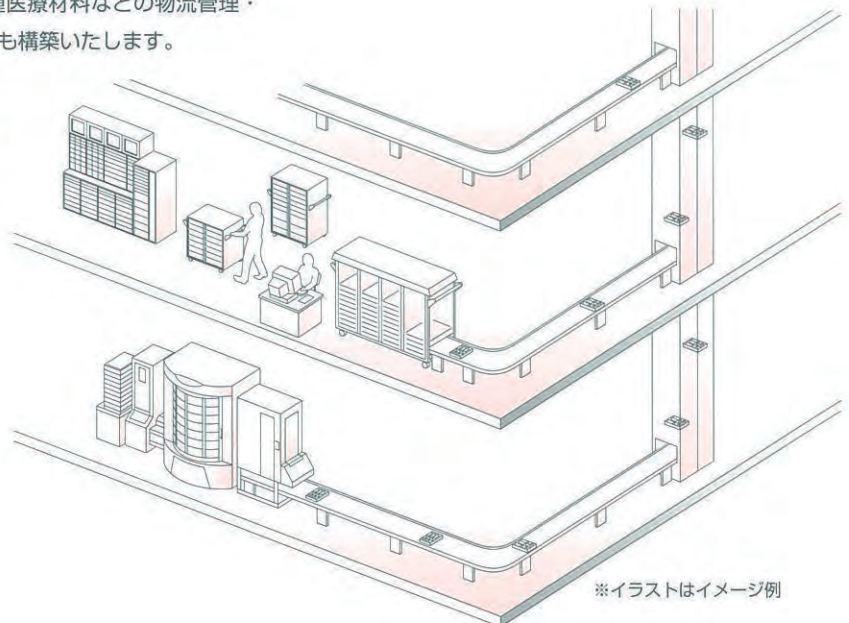

※イラストはイメージ例



発展したい。地域社会と共に！

私たちYUYAMAは、調剤機器のリーディングカンパニーとして業界を牽引していただけにとどまりません。子どもたちへの職業体験、インターンシップ、環境活動などを通じ社会に貢献し、地域社会と共に成長していくことをめざしています。

<http://www.yuyama.co.jp/csr/index.html>



製造元 **湯山製薬所**

発売元 **ユヤマ**

本社 豊中市名神口3丁目3番1号 〒561-0841
大阪 TEL (06) 6332-2556(代) FAX (06) 6333-1971番

札幌営業所 (011)784-8197	多摩営業所 (042)529-1201	岐阜出張所 (058)278-3060	山口営業所 (083)974-6566
旭川営業所 (0166)47-8800	山梨出張所 (055)236-5060	三重出張所 (059)238-3456	松山営業所 (089)958-8200
帯広出張所 (0155)38-2376	さいたま営業所 (048)622-2321	MS部名古屋 (052)745-3456	徳島営業所 (088)653-0266
釧路出張所 (0154)32-0471	宇都宮出張所 (028)657-8588	大阪調剤 (06)6332-2628	高知出張所 (088)843-1241
函館出張所 (0138)33-5227	高崎出張所 (027)370-2323	大阪営業所 (06)6332-2628	高松出張所 (087)885-7818
仙台営業所 (022)772-8950	つくば営業所 (029)863-0202	京都営業所 (075)645-5381	福岡営業所 (092)481-3008
山形出張所 (023)634-0127	千葉営業所 (043)251-4045	兵庫営業所 (06)6332-2628	MS部福岡 (092)481-3008
盛岡営業所 (019)636-3271	横浜営業所 (045)945-1051	兵庫北出張所 (079)672-0657	北九州営業所 (093)964-0720
青森出張所 (017)762-3306	MS部東京 (03)5628-1461	MS部大阪 (06)6332-2574	大分営業所 (097)537-1320
秋田出張所 (018)884-3733	MS部神奈川出張所 (045)945-1061	岡山営業所 (086)245-5600	長崎営業所 (095)861-0261
福島営業所 (024)938-7383	松本営業所 (0263)85-3306	米子出張所 (0859)39-3960	熊本営業所 (096)383-3354
新潟営業所 (025)243-6470	金沢営業所 (076)240-1161	広島営業所 (082)921-9933	鹿児島営業所 (099)256-5080
東京営業所 (03)3829-9511	静岡営業所 (054)237-5282	福山出張所 (084)943-4649	沖縄出張所 (098)870-4733
東京調剤 (03)3829-9524	名古屋営業所 (052)745-3456		

Medical Paradise! のアドレス www.yuyama.co.jp/ アクセスをお待ちしています。

カタログの掲載内容は2013年2月現在のものです。

製品の改良のため仕様・デザインを予告なしに変更することがありますのでご了承ください。

ご購入に関するお問い合わせ・ご相談・お申し込みは下記へご一報ください。



(株)ユヤマは、2008年8月「保健医療福祉分野のプライバシーマーク」認定事業者となりました。「保健医療福祉分野のプライバシーマーク」は、一般事業者では取り扱わない特定の機微な個人情報を主として取り扱う保健・医療・福祉分野に関連する事業者が対象とされ、一般事業者のプライバシーマークとは特に区別されています。



(株)湯山製作所は、2003年3月にISO9001(2000年版)を取得し、2010年10月にはISO9001(2008年版)を取得しました。品質保証のプロセス管理に加えて、顧客満足向上の追及を含めた認証です。さらに、2003年9月には岡山工場では環境マネジメントシステム規格のISO14001も取得しております。

Home Page
<http://www.yuyama.co.jp>
無償プレゼント実施中!

「開局でお手伝いできること」
「無菌製剤室を作ろう!」

